

# **4G LTE Huawei B882 Turbo Hub Getting Started Guide**





# Thank You for Purchasing the Turbo Hub!

## Before You Begin

What's in the Box :

1. Turbo Hub
2. Power adapter
3. 1 Ethernet cable (Yellow)
4. 1 Telephone cable
5. Getting Started Guide
6. Safety Information Guide
7. Warranty Information Guide



If anything is missing or damaged, return the entire package to your point of purchase.

# 1 Getting Started: Setting up Your Turbo Hub

Follow these simple steps to setup your Turbo Hub.

- Place the Turbo Hub at an indoor open area or close to a window if possible. Obstructions such as concrete or wooden walls may affect the transmission of wireless signals.
- Keep the Turbo Hub away from the household electrical appliances that produce strong electric or magnetic fields, such as microwaves, refrigerators, or satellite dish antennas.

**Step 1** Insert SIM card into the Turbo Hub's **SIM Card Slot**.

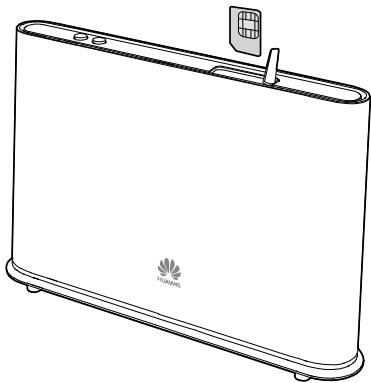

- i** ● If your SIM card was not activated and inserted into your Turbo Hub at your point of purchase, please call Bell customer service at 1-800-667-0123 to activate it now.
- Before removing the SIM card, ensure that Turbo Hub is powered off and disconnected from the power outlet.

**Step 2** Connect the power adapter to the **power port** and plug into the wall socket.

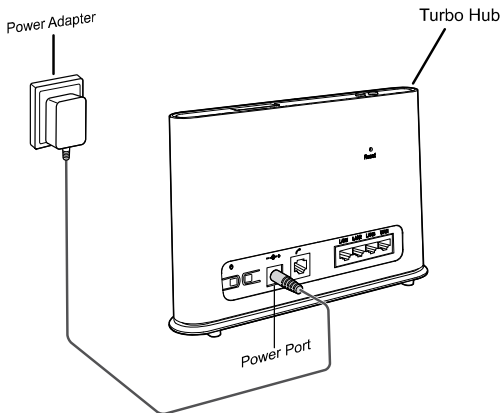

The Turbo Hub will power on automatically.

## 2 Getting Started: Setting up an Internet Connection

### Connecting your devices (computer, laptop, tablet, etc.) to the Internet

You are able to connect to the Internet via a wired or wireless (Wi-Fi) connection. Follow the instructions below to set up your connection of choice.

### Wired Connection With an Ethernet Cable

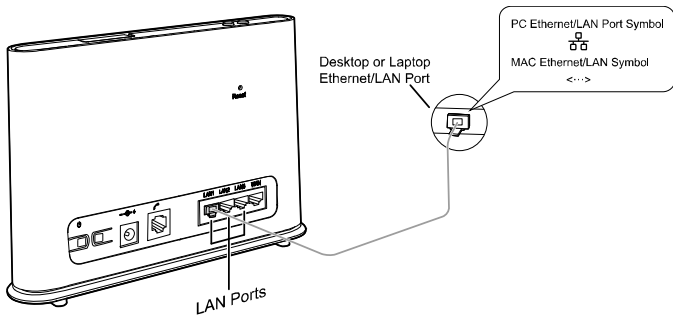

**Step 1** Connect the Yellow Ethernet cable provided to one of the 3 LAN ports and connect the other end to your computer.

**i** **Do not** connect the Yellow Ethernet cable to the WAN port that is closest to the right hand side of the device.

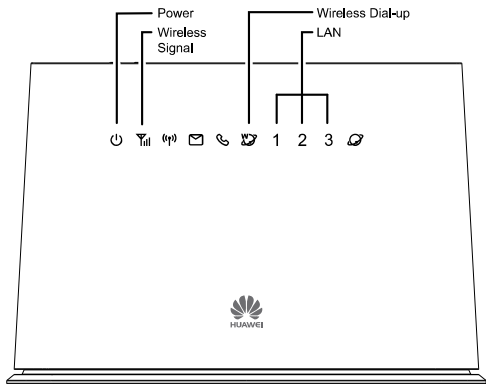

**Step 2** Wait approximately 30 - 60 seconds for the connection to establish. Check the indicators on the front panel of your Turbo Hub. If they are lit as outlined you are ready to use the internet with your new Turbo Hub!





 Power	<p><b>Solid White:</b> the Turbo Hub is powered on.</p>
 Wireless Signal indicator	<p><b>Solid Blue or Cyan:</b> the Turbo Hub is registered with the wireless network.</p> <p>If this indicator is red and blinking, power off the Turbo Hub and ensure your SIM card is inserted correctly.</p> <p>If this continues after turning the Turbo Hub on again, please contact Bell customer service at 1-800-667-0123 to ensure your SIM card is activated.</p>
 Wireless Dial-up indicator	<p><b>Solid:</b> the Turbo Hub is connected to the wireless network.</p> <p>If this indicator is blinking continuously, power off the Turbo Hub for 2 minutes and try again.</p>
<p>1 / 2 / 3</p> LAN indicators	<p><b>Solid:</b> 1, 2 or 3 will be lit depending on which LAN port you are connected to.</p> <p><b>Blinking:</b> data is transferring.</p>

## Wireless (Wi-Fi) Connection

Follow these simple steps to connect up to 32 Wi-Fi enabled devices to the Internet through your Turbo Hub:

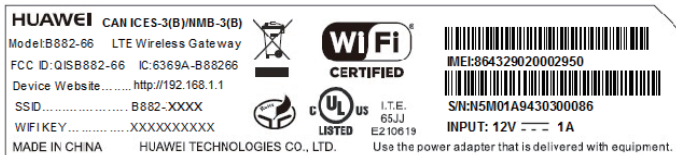
-  The **Wi-Fi Name (SSID)** and **Wi-Fi Password (WIFI KEY)** are printed on the Wireless Security Sticker located on the bottom of your Turbo Hub.
- To protect your wireless network from unauthorized access, change the **Wi-Fi Name (SSID)** and **Wi-Fi Password (WIFI KEY)** at regular intervals. For details, see the online help information on the web user interface.



- Step 1** Ensure that  on the front panel is solid and Wi-Fi is enabled on your device (computer, laptop, tablet, etc.).
  - Step 2** From your device, scan for wireless networks in your area. Connect to the network name that matches the Wi-Fi Name (SSID) found on the Wireless Security Sticker.
  - Step 3** When prompted for your wireless security settings, enter the Wi-Fi Password listed on the Wireless Security Sticker (Wi-Fi Password is case sensitive).
-  If you are using Windows Vista or later, you can press the WPS button on the top of your Turbo Hub for 6 seconds in lieu of entering the Wi-Fi Password.
- Step 4** Wait approximately 30 seconds for the connection to establish. Your Wi-Fi enabled device will notify you when it is connected.
  - Step 5** You may connect up to 32 Wi-Fi enabled devices. Repeat steps 1 through 4.



## Windows

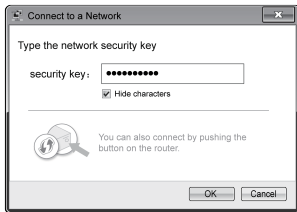

## Mac

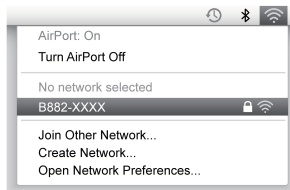

## Android

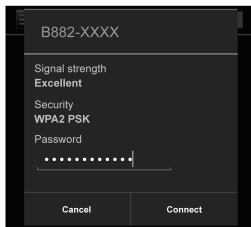

# 3 Getting Started: Setting up Your Phone

Follow these simple steps to connect a Phone to your Turbo Hub.

**Step 1** For voice calls, connect a standard telephone to the **Telephone Port** using a **RJ-11 cable** (you will require a voice plan in addition to a data plan to use this feature).

**!** If the Turbo Hub is to be connected to the existing wall outlet telephone wiring, the existing wiring **MUST** first be disconnected from any outside landline telephone network. Not disconnecting from any outside landline telephone network will cause excessive heat or even damage the Turbo Hub.

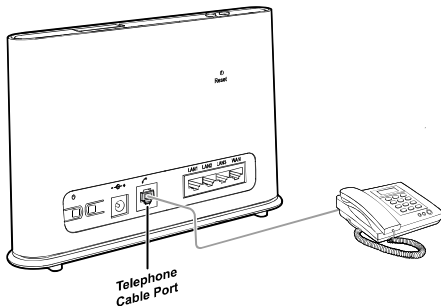





**Step 2** Check the indicators on the front panel of your Turbo Hub. At minimum the indicators must be lit as outlined.

You are ready to make your first phone call on your new Turbo Hub! Refer to the section "Using your Turbo Hub's Phone Features" for more help on using a phone with your Turbo Hub.

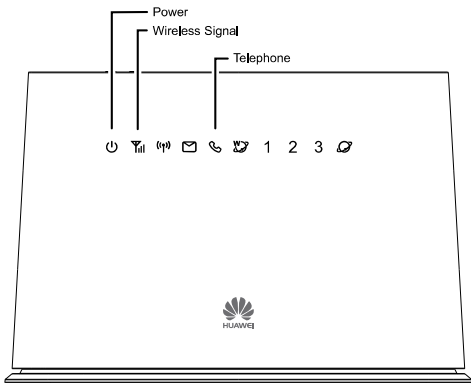

- Radio signals can interfere with the telephone call connection and quality. To eliminate the risk of possible interference, place the telephone at least 1 meter away from the Turbo Hub.
- The 4G LTE Turbo Hub voice does not support:
  - ◆ Fax service
  - ◆ Internet dial-up service
  - ◆ Credit card machines
  - ◆ Home security systems
  - ◆ Medical alert systems
  - ◆ Rotary or pulse-dialing telephones
  - ◆ Voice or data service in the event of a power outage
  - ◆ Receiving collect calls



 Power	<p><b>Solid White:</b> the Turbo Hub is powered on.</p>
 Wireless Signal indicator	<p><b>Solid Blue or Cyan:</b> the Turbo Hub is registered with the wireless network.</p> <p>If this indicator is red and blinking, power off the Turbo Hub and ensure your SIM card is inserted correctly.</p> <p>If this continues after turning the Turbo Hub on again, please contact Bell Client Care at 1-800-667-0123 to ensure your SIM card is activated.</p>
 Call status indicator	<p><b>Not lit:</b> solid white when you are on a call.</p> <p>This indicator will blink when you are receiving a call in addition to your phone ringing.</p>

# 4 Using Your Turbo Hub's Phone Features

The Turbo Hub offers the ability to make calls via your wireless service. Please familiarize yourself with the Turbo Hub's calling features below. (Instructions may vary depending on the telephone model and for cordless handsets)

## Forwarding a Call

### Forward All Incoming Calls

All your incoming calls will be forwarded to another number.

- **To activate:**

**Step 1** Dial \*21\* before the area code and number you want to forward your calls to, followed by # e.g. \*21\*4161234567#.

**Step 2** You will hear a tone that indicates call forwarding has been activated.

- **To deactivate it:**

Dial #21#. When you hear a tone hang up, Call Forwarding has been cancelled.

### Forwarding Calls When Busy

Only when you are on the phone and the line is busy, your incoming calls will get forwarded.

- **To activate:**

**Step 1** Dial \*67\* before the area code and number you want to forward your calls to, followed by # e.g. \*67\*4161234567#.

**Step 2** You will hear a tone that indicates call forwarding has been activated.

- **To deactivate it:**

Dial #67#. When you hear a tone hang up, Call Forwarding has been cancelled.

### Call Forward No Answer

Only if your phone rings and is not answered, your incoming calls will get forwarded.

- **To activate:**

**Step 1** Dial \*61\* before the area code and number you want to forward your calls to, followed by # e.g. \*61\*4161234567#.

**Step 2** You will hear a tone that indicates call forwarding has been activated.

- **To deactivate it:**

Dial #61#. When you hear a tone hang up, Call Forwarding has been cancelled.

## Making a Conference Call

You can conference a maximum of three people. The first call can be incoming or outgoing, but the second call must be initiated by you.

- **To make a conference call:**

**Step 1** During a call, ask the recipient to hold, then press the Flash/Talk key (varies by telephone model).

**Step 2** Dial the next number.

**Step 3** When the call is answered, press the Flash/Talk key to connect both calls.

Your conference call is set up.

- **To disconnect one of the participants:**

During the call, press the Flash/Talk key (varies by telephone model). The participant who was last to join the call is disconnected.

- **To end the conference call:**

Hang up or Press the End key to end the call. Your conference call ends.

## Call Waiting

When another call comes in, Call Waiting alerts you with two fast beeps. You either accept the second incoming call or let it go straight to voice mail. Either way, you never miss a call.

Call Waiting works with Call Display, so you can see who is calling before deciding to interrupt your first call.

You can disable Call Waiting for those calls you don't want interrupted.

- **To activate call waiting:**

Dial \*43# and hang up after you hear a tone indicating Call Waiting has been activated.

- **To deactivate call waiting:**

Dial #43# and hang up after you hear a tone indicating Call Waiting has been deactivated.

- **To accept a call waiting:**

Press the Hang up/Hook down (varies by phone model) during the call.

- **To alternate between calls:**

Press the Hang up/Hook down (varies by phone model) during the call.

## Caller ID

Caller ID shows the phone numbers of your incoming calls so you have the flexibility to choose whether to answer the call. When used with Call Waiting, you see incoming phone numbers even if you are on another call.

Using outbound Caller ID, you can choose to block your number as "Restricted".

- **To block your caller ID on an outbound call:**

Dial #31# and hang up after you hear a tone.

- **To unblock your caller ID on an outbound call:**

Dial \*31# and hang up after you hear a tone.

## Checking Your Voice Mail

You can check your voice mail from your telephone or another phone.

- **From your telephone:**

**Step 1** Dial your Turbo Hub number. A message tells you if you have any voice mail messages.

**Step 2** If you have messages, follow the prompts.

- **From another phone:**

**Step 1** Dial your Turbo Hub number. Your voice mail greeting plays.

**Step 2** During your voice mail greeting, press the # key.

**Step 3** Type your password and follow the prompts.

## Bell Mobility Customer Service

Dial 611.

## Emergency Calls

Dial 911.



- 911 services are supported similar to that of other wireless devices, your location information may not be available to the operator. Be prepared to provide the location of the emergency.
- In the event of a power outage, voice service including 911 will not function.

# 5 First Time Quick Setup Wizard

The first time you go to the Web user interface site, you will be presented with the opportunity to quickly setup your Turbo Hub credentials via the Quick Setup Wizard. After completing the Quick Setup Wizard, you can choose **Settings > Quick Setup** to access this setup again.

- Step 1** Launch a web browser, and enter **http://huawei.turbohub** or **http://192.168.1.1** in the address bar.
- Step 2** Enter the website password, and log in to the web user interface. The default password is **admin**. You must choose a new password for the web user interface to continue. Once your password has been changed, you will be redirected to the **Quick Setup Wizard** page shown below.

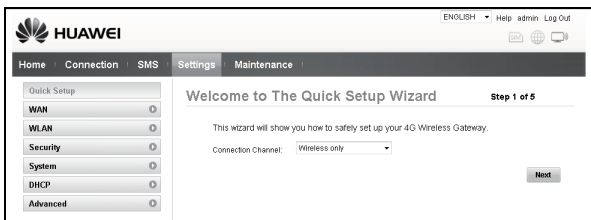

The screenshot shows the Huawei Quick Setup Wizard interface. At the top left is the Huawei logo and the word "HUAWEI". On the right, there are links for "ENGLISH", "Help", "admin", and "Log Out". Below this is a navigation bar with "Home", "Connection", "SMS", "Settings", and "Maintenance". A sidebar on the left contains a "Quick Setup" menu with options: WAN, WLAN, Security, System, DHCP, and Advanced, each with a circular icon. The main content area is titled "Welcome to The Quick Setup Wizard" and "Step 1 of 5". It contains the text: "This wizard will show you how to safely set up your 4G Wireless Gateway." Below this is a "Connection Channel:" label and a dropdown menu currently set to "Wireless only". A "Next" button is located at the bottom right of the main content area.

- Step 3** The default profile should have **Connection Channel** set to **Wireless only**. Click **Next** to continue.
- Step 4** The **Profile list** should be set to **BELL APN**. Click **Next** to continue.

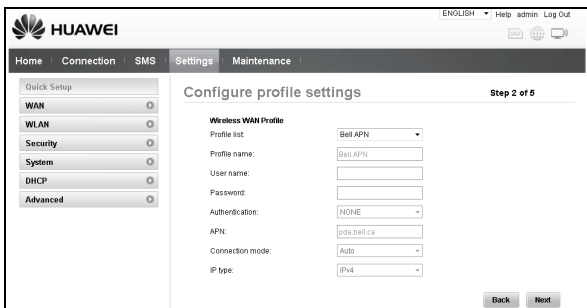

The screenshot shows the Huawei Quick Setup Wizard interface at Step 2 of 5. The navigation bar and sidebar are the same as in Step 1. The main content area is titled "Configure profile settings" and "Step 2 of 5". It contains the text: "Wireless WAN Profile". Below this are several form fields: "Profile list" (dropdown menu set to "Bell APN"), "Profile name:" (text input field with "Bell APN"), "User name:" (text input field), "Password:" (text input field), "Authentication:" (dropdown menu set to "NONE"), "APN:" (text input field with "pda.bell.ca"), "Connection mode:" (dropdown menu set to "Auto"), and "IP type:" (dropdown menu set to "IPv4"). At the bottom right of the main content area are "Back" and "Next" buttons.

- Step 5** Configure WLAN basic settings in the page.



SSID	
SSID Name:	<input type="text" value="B882-E187"/>
SSID Broadcast:	<input type="button" value="Enable"/> ▾

- **SSID Name:** The SSID is the name of your wireless network. Use a unique name to identify your wireless network so that you can easily connect from your wireless clients.
- **SSID Broadcast:** Select **Enable** to broadcast the SSID of your Turbo Hub, or select **Disable** to hide. If the SSID Broadcast option is disabled, other people will not be able scan and detect your Turbo Hub's SSID.

Click **Next** to continue.

**Step 6** Configure WLAN security settings.

SSID	
802.11 authentication:	<input type="button" value="WPA2-PSK(recommen"/> ▾
Encryption mode:	<input type="button" value="AES"/> ▾
WPA pre-shared key:	<input type="text" value="●●●●●●●●"/>

Setting a strong wireless security level (such as WPA2-PSK – AES) can prevent unauthorized access to your wireless network. Please enter the Security Key that you wish to use, or leave this field unchanged to use the default Security Key.

Click **Next** to continue.

**Step 7** Review your settings then click **Finish** to save configuration.

# 6 Changing Your Turbo Hub Settings

You can configure and manage the Turbo Hub settings using the web user interface.

- Step 1** Launch a web browser, and enter **http://huawei.turbohub** or **http://192.168.1.1** in the address bar.
- Step 2** Enter the password, and log in to the web user interface. The default password is **admin**.
- To protect your Turbo Hub, only one user can log in to the web user interface at a time.
  - To protect your account, change the default login password to a highly secure password. For details, see the online help information on the web user interface.



# 7 Getting to Know Your Turbo Hub

## Appearance

### Back Panel of Turbo Hub

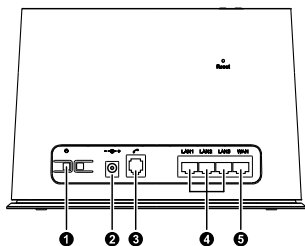

- 1 Power button
- 2 Power port
- 3 Telephone port
- 4 LAN ports
- 5 WAN port

### Top of Turbo Hub

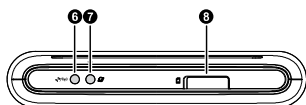

- 6 Wi-Fi/WPS button
- 7 Dial-up button (used only when connection mode is set to manual)
- 8 SIM card slot

### Front Panel of Turbo Hub

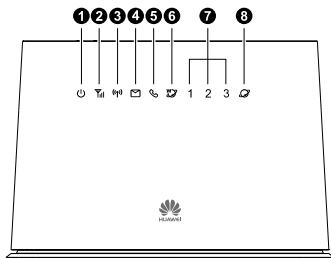







- 1 Power indicator
- 2 Network status indicator
- 3 Wi-Fi/WPS indicator
- 4 SMS indicator
- 5 Call status indicator
- 6 Wireless dialing indicator
- 7 LAN indicators
- 8 Ethernet dialing indicator

## Indicators

The front panel of your Turbo Hub provides simple and intuitive indicators so that you can easily learn the Turbo Hub's status by observing the indicator lights.



Indicator	Status
 Power indicator	<ul style="list-style-type: none"><li>● On: Turbo Hub powered on.</li><li>● Off: Turbo Hub powered off.</li></ul>
 Network status indicator	<ul style="list-style-type: none"><li>● Fast red blinking: SIM card unavailable (SIM card not installed or malfunctioning, or PIN code not verified).</li><li>● Steady blue: Turbo Hub registered with 4G network.</li><li>● Steady cyan: Turbo Hub registered with LTE network.</li><li>● Off: no signal received.</li></ul> <p><b>i</b> The Turbo Hub provides Data and Voice services on the Bell 4G network and will not support wireless services outside of Bell coverage area.</p> <p><b>i</b> This indicator does not represent the actual wireless signal strength of Turbo Hub. Login to the Web User Interface to view actual signal strength.</p>
 Wi-Fi/WPS indicator	<ul style="list-style-type: none"><li>● Steady on: Wi-Fi turned on or data transfer in progress.</li><li>● Blinking: WPS connection being set up.</li><li>● Off: Wi-Fi turned off.</li></ul>
 SMS/Voicemail indicator	<ul style="list-style-type: none"><li>● Steady on: inbox full.</li><li>● Blinking: new messages.</li></ul>

Indicator	Status
 Telephone indicator	<ul style="list-style-type: none"> <li>● Steady on: call in progress.</li> <li>● Slow blinking: incoming call.</li> </ul>
 Wireless dialing indicator	<ul style="list-style-type: none"> <li>● Steady on: connected to a 4G/LTE network.</li> <li>● Slow blinking: connecting to a 4G/LTE network.</li> </ul>
1 / 2 / 3 LAN indicators	<ul style="list-style-type: none"> <li>● Steady on: network cable connected.</li> <li>● Blinking: data transfer in progress.</li> <li>● Off: network cable not connected.</li> </ul>
 Ethernet (Wired Internet) dialing indicator	<ul style="list-style-type: none"> <li>● Steady on: connected to an Ethernet network.</li> <li>● Slow blinking: connecting to an Ethernet network.</li> </ul>

## 8 Restoring Factory Defaults

If you are uncertain of which settings you have configured or changed, you can restore the factory default settings of the Turbo Hub, and then reconfigure.

To restore the factory defaults, use a sharp-pointed object to press and hold the **Reset** button until the signal indicators on the Turbo Hub blink.

After the factory default settings are restored, the Turbo Hub will restart automatically.

- i** Restoring factory defaults will delete all the B882 Turbo Hub's user-defined settings and restore all settings on the web user interface to their defaults.

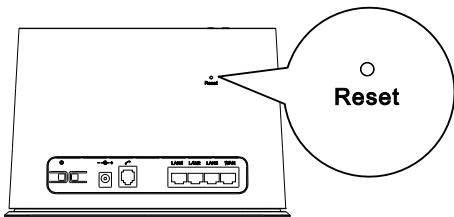

# 9 For More Information

If the Turbo Hub does not work properly:

- See the online help information on the web user interface or visit <http://support.bell.ca/Mobility> and select your device.
- Restart the Turbo Hub using the power button, then unplug the Turbo Hub for 2 minutes.
- Press and hold the Dial Up button on the top of the Turbo Hub for 10 seconds.
- Remove and reinsert your Bell SIM card.
- Try using the Turbo Hub with a different Phone, different phone cable or Ethernet cable or a different computer.
- Restore the Turbo Hub to its factory defaults.
- Contact Bell customer service at 1-800-667-0123.





# **Station Turbo Huawei B882 4G LTE**

## **Guide De Démarrage**



# Nous Vous Remercions D'avoir Acheté le Station Turbo!

## Avant De Commencer

Contenu de la boîte :

1. Station Turbo
2. Adaptateur d'alimentation
3. 1 Câble Ethernet (Jaune)
4. 1 Câble téléphonique
5. Guide De Démarrage
6. Guide d'Information Sur La Sécurité
7. Guide d'Information Sur La Garantie



Si l'un des articles est manquant ou endommagé, renvoyez l'intégralité du paquet à votre lieu d'achat.

# 1 Démarrage: Configurer Votre Station Turbo

Pour régler votre Station Turbo, il suffit de suivre ces étapes simples.

- Placez le Station Turbo dans une zone ouverte intérieure ou à proximité d'une fenêtre si possible. Des obstacles, tels que les murs en béton ou en bois, peuvent perturber la transmission des signaux sans fil.
- Tenez le Station Turbo à l'écart des appareils électroménagers qui produisent des champs électriques ou magnétiques puissants, par exemple les micro-ondes, les réfrigérateurs ou les antennes paraboliques.

**Étape 1** Insérez la carte SIM dans la **fente pour carte SIM** du Station Turbo.

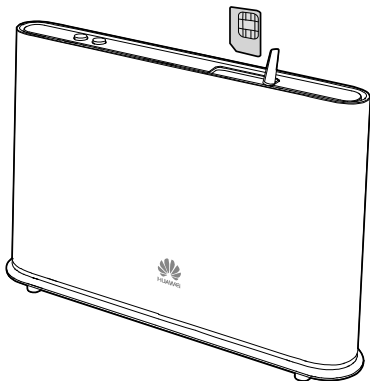

- i** ● Si votre carte SIM n'a pas été activée et insérée dans votre Station Turbo au moment de votre achat, veuillez contacter le service à la clientèle Bell au 1-800-667-0123 pour l'activer.
- Avant de retirer la carte SIM, mettez le Station Turbo hors tension et déconnectez-le de la prise secteur.

**Étape 2** Insérez l'adaptateur d'alimentation dans le port d'alimentation puis branchez-le à une prise murale.

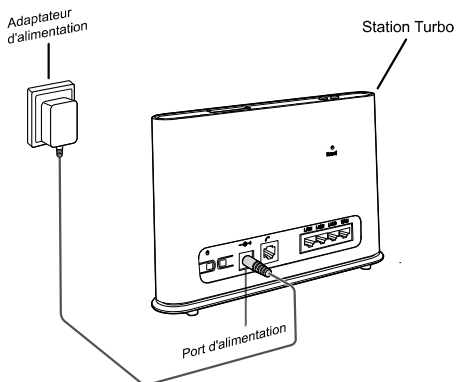

Le Station Turbo se mettra automatiquement sous tension.

# 2 Démarrage : Configurer Une Connexion Internet

Connecter vos appareils (ordinateur de bureau, ordinateur portable, tablette, etc.) à Internet

Vous pouvez vous connecter à Internet par l'intermédiaire d'une connexion filaire ou d'une connexion sans fil (Wi-Fi). Pour configurer la connexion de votre choix, procédez aux étapes suivantes:

## Connexion Filaire Avec Un Câble Ethernet

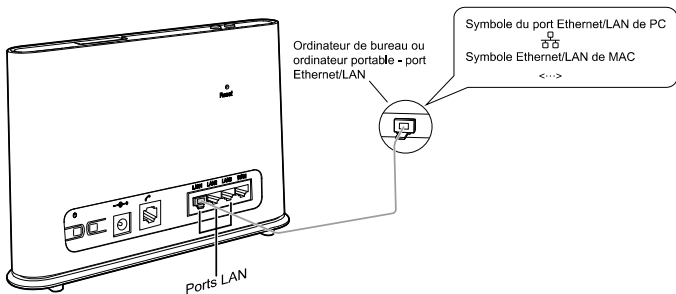

**Étape 1** Insérez le câble Ethernet jaune fourni dans l'un des 3 ports LAN puis branchez l'autre extrémité à votre ordinateur.

**i** **Ne branchez pas** le câble Ethernet jaune au port **WAN** situé à l'extrémité du côté droit de l'appareil.

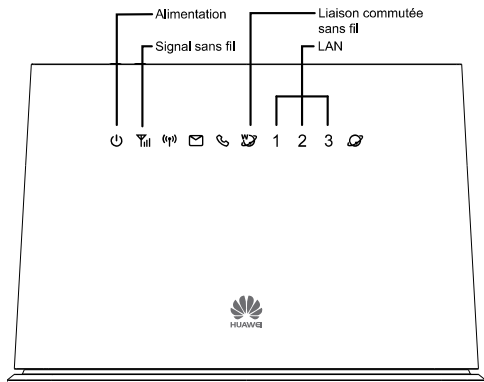

**Étape 2** Patientez environ 30-60 secondes pour que la connexion s'établisse. Vérifiez les voyants lumineux situés sur le panneau avant de votre Station Turbo. S'ils sont allumés comme indiqué, vous êtes prêts à utiliser Internet avec votre nouveau Station Turbo!





 Alimentation	<b>Blanc fixe</b> : le Station Turbo est sous tension.
 Témoin de signal sans fil	<b>Bleu ou cyan fixe</b> : Le Station Turbo est enregistré sur le réseau sans fil. Si le témoin est rouge et clignote, éteignez le Station Turbo et vérifiez que votre carte SIM est correctement insérée. Si la situation persiste après avoir redémarré le Station Turbo, veuillez contacter le service à la clientèle Bell au 1-800-667-0123 pour vérifier que votre carte SIM est bien activée.
 Témoin de liaison commutée sans fil	<b>Fixe</b> : Le Station Turbo est connecté au réseau sans fil. Si ce voyant clignote en permanence, éteignez le Station Turbo pendant 2 minutes puis réessayez.
<b>1 / 2 / 3</b> Témoins LAN	<b>Fixe</b> : 1, 2 ou 3 s'allumera en fonction du port LAN auquel vous êtes connecté. <b>Clignotant</b> : les données sont en cours de transfert.

## Connexion Sans Fil (Wi-Fi)

Pour connecter jusqu'à 32 appareils compatibles avec Wi-Fi à Internet via votre Station Turbo, procédez aux étapes suivantes:

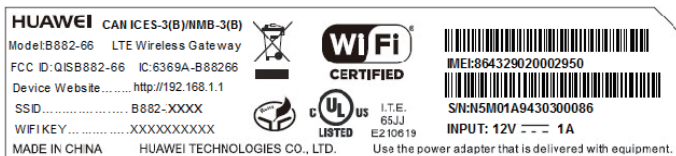
- Le **Nom de Wi-Fi (SSID)** et **Wi-Fi mot de passe (WIFI KEY)** sont imprimés sur l'étiquette de sécurité du réseau sans fil apposée au bas de votre Station Turbo.
- Afin de protéger votre réseau sans fil des accès non autorisés, changez votre **Nom de Wi-Fi (SSID)** et **Wi-Fi mot de passe (WIFI KEY)** régulièrement. Pour plus d'informations, consultez l'aide en ligne disponible sur l'Interface Utilisateur Web.



- Étape 1** Assurez-vous que le symbole  du panneau avant est fixe et que le Wi-Fi est activé sur votre appareil (ordinateur de bureau, ordinateur portable, tablette, etc.).
- Étape 2** Sur votre appareil, vérifiez la présence de réseaux sans fil dans votre zone. Connectez-vous au nom du réseau qui correspond au nom Wi-Fi (SSID - nom de réseau sans fil) indiqué sur l'étiquette de sécurité du réseau sans fil.
- Étape 3** Lors de la configuration de sécurité de votre réseau sans fil, saisissez le mot de passe du réseau sans fil (Wi-Fi) indiqué sur l'étiquette de sécurité du réseau sans fil (le mot de passe tient compte des majuscules et des minuscules).
- i** Si vous utilisez le système d'exploitation Windows Vista ou une version ultérieure, il vous suffit d'appuyer sur le bouton WPS situé sur votre Station Turbo pendant 6 secondes au lieu de saisir le mot de passe Wi-Fi.
- Étape 4** Patientez environ 30 secondes jusqu'à l'établissement de la connexion. Votre appareil compatible avec les réseaux Wi-Fi vous avertira lorsque la connexion est établie.
- Étape 5** Vous pouvez connecter jusqu'à 32 appareils compatibles avec Wi-Fi. Recommencez les étapes 1 à 4.

## Windows

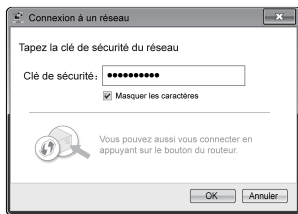
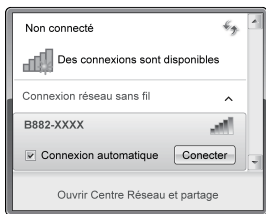

## Mac

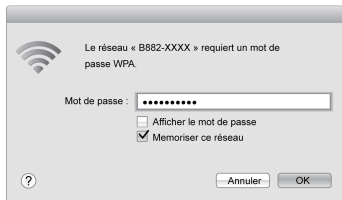
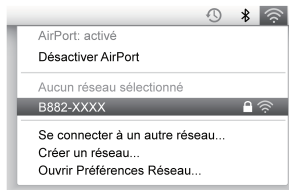

## Android





# 3 Démarrage : Configurer Votre Téléphone Fixe

Pour connecter un téléphone à votre Station Turbo, il vous suffit de suivre ces étapes simples.

**Étape 1** Pour les appels vocaux, branchez un téléphone standard au port téléphonique à l'aide d'un **câble RJ-11 (vous devez avoir un forfait téléphonique en plus d'un abonnement au service de données pour utiliser cette fonction)**.



Si le Station Turbo doit être connecté au câblage téléphonique murale existant, ce câblage existant DOIT d'abord être déconnecté de tout réseau téléphonique fixe extérieur. Ne pas déconnecter de tout réseau téléphonique fixe extérieur provoquera une chaleur excessive ou pourra endommager le Station Turbo.

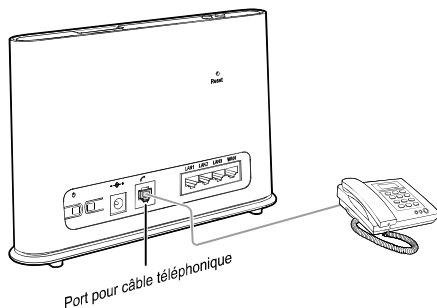





**Étape 2** Vérifiez les voyants lumineux situés sur le panneau avant de votre Station Turbo. Au minimum, les témoins doivent s'allumer comme indiqué.

Vous êtes prêt à faire votre premier appel téléphonique sur votre nouvelle Station Turbo! Pour plus d'informations sur l'utilisation d'un téléphone avec votre Station Turbo, référez-vous à la section "Utilisation des Fonctions Téléphoniques de Votre Station Turbo".

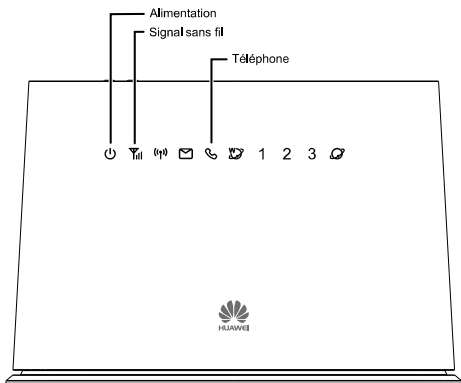

- Les signaux radio peuvent interférer avec la connexion et la qualité des appels téléphoniques. Pour éliminer le risque possible d'interférences, placez le téléphone à une distance minimum de 1 mètre du Station Turbo.
- La fonction vocale du Terminal Turbo 4G LTE n'est pas compatible avec :
  - ◆ Le service Fax
  - ◆ Le service d'internet à accès par ligne commutée
  - ◆ Les lecteurs de carte bancaire
  - ◆ Les systèmes de sécurité résidentielle
  - ◆ Les systèmes d'alerte médicale
  - ◆ Les téléphones à cadran
  - ◆ Le service de données et de voix lors d'une panne d'électricité
  - ◆ Recevoir des appels à frais virés



 Alimentation	<p><b>Blanc fixe</b> : Le Station Turbo est sous tension.</p>
 Témoin de signal sans fil	<p><b>Bleu ou cyan fixe</b> : Le Station Turbo est enregistré sur le réseau sans fil.</p> <p>Si le témoin est rouge et clignote, éteignez le Station Turbo et vérifiez que votre carte SIM est correctement insérée.</p> <p>Si la situation persiste après avoir redémarré le Station Turbo, veuillez contacter le service à la clientèle Bell au 1-800-667-0123 pour vérifier que votre carte SIM est bien activée.</p>
 Témoin de téléphone	<p><b>Non allumé</b> : blanc fixe lorsque vous êtes en communication.</p> <p>Le témoin clignotera lorsque vous recevez un appel , de plus votre téléphone sonnera.</p>

# 4 Utilisation Des Fonctions Téléphoniques De Votre Station Turbo

Le Station Turbo offre la possibilité de réaliser des appels par l'intermédiaire de votre service de réseau sans fil. Ci-dessous, vous pouvez vous familiariser avec les fonctions téléphoniques du Station Turbo. (Les instructions peuvent varier en fonction du modèle du téléphone et des combinés sans fil)

## Transfert D'un Appel

### Renvoi De Tous Les Appels Entrants

Tous vos appels entrants seront renvoyés vers un autre numéro.

- **Pour activer cette fonction :**

**Étape 1** Composez \*21\* avant l'indicatif régional puis le numéro vers lequel vous souhaitez transférer vos appels, suivie de # e.g. \*21\*4161234567#.

**Étape 2** Vous entendrez une tonalité qui indique que le transfert des appels a été activé.

- **Pour désactiver cette fonction :**

Composez #21#. Lorsque vous entendez une tonalité de fin d'appel, cela signifie que le transfert d'appels a été annulé.

### Tranfert Des Appels Lorsque Vous Êtes Occupé

Si vous êtes en pleine conversation téléphonique et que la ligne est occupée, vos appels entrants seront alors transférés.

- **Pour activer cette fonction :**

**Étape 1** Composez \*67\* avant l'indicatif régional puis le numéro vers lequel vous souhaitez transférer vos appels, suivie de # e.g. \*67\*4161234567#.

**Étape 2** Vous entendrez une tonalité qui indique que le transfert des appels a été activé.

- **Pour désactiver cette fonction :**

Composez #67#. Lorsque vous entendez une tonalité de fin d'appel, cela signifie que le transfert d'appels a été annulé.

## Transfert Des Appels Lorsque Vous Ne Débranchez Pas

Si votre téléphone sonne mais que personne ne répond à l'appel, vos appels entrants seront alors transférés.

- **Pour activer cette fonction :**

**Étape 1** Composez \*61\* avant l'indicatif régional puis le numéro vers lequel vous souhaitez transférer vos appels, suivie de # e.g. \*61\*4161234567#.

**Étape 2** Vous entendrez une tonalité qui indique que le transfert des appels a été activé.

- **Pour désactiver cette fonction :**

Composez #61#. Lorsque vous entendez une tonalité de fin d'appel, cela signifie que le transfert d'appels a été annulé.

## Réaliser Une Conférence Téléphonique

Vous pouvez participer à une téléconférence de 3 personnes maximum. Le premier appel peut être entrant ou sortant, mais vous devez initier le second appel.

- **Pour réaliser une conférence téléphonique :**

**Étape 1** Pendant un appel, demandez à la personne à l'autre bout de la ligne de patienter, puis appuyez sur la touche Flash/Talk (varie selon les modèles de téléphones).

**Étape 2** Composez le prochain numéro.

**Étape 3** Lorsqu'une personne répond à l'appel, appuyez sur la touche Flash/Talk du combiné pour connecter les deux appels.

Votre conférence téléphonique est configurée.

- **Pour déconnecter un des participants :**

Pendant l'appel, appuyez sur la touche Flash/Talk du combiné (varie selon les modèles de téléphones). Le participant contacté en dernier pour participer à la conférence est déconnecté.

- **Pour mettre un terme à la conférence téléphonique :**

Raccrochez ou appuyez sur la touche Fin pour terminer l'appel. Votre conférence téléphonique est terminée.

## Appel En Attente

Lorsque vous recevez un autre appel, la fonction d'appel en attente vous avertit à l'aide de deux bips rapides. Vous pouvez alors accepter le second appel entrant ou attendre que la messagerie vocale se déclenche. Dans les deux cas, vous ne ratez aucun appel.

La fonction d'appel en attente fonctionne avec l'écran d'affichage, ainsi vous pouvez savoir qui appelle avant de choisir d'interrompre votre premier appel.

Vous pouvez désactiver la fonction d'appel en attente pour les appels que vous ne souhaitez pas interrompre.

- **Pour activer la fonction d'appel en attente :**

Composez \*43# puis raccrochez après avoir entendu une tonalité indiquant que l'appel en attente a été activé.

- **Pour désactiver la fonction d'appel en attente :**

Composez #43# puis raccrochez après avoir entendu une tonalité indiquant que l'appel en attente a été désactivé.

- **Pour accepter un appel en attente :**

Appuyez une fois sur Hang up/Hook down du combiné (varie en fonction du modèle de téléphone) pendant l'appel.

- **Pour passer d'un appel à l'autre :**

Appuyez une fois sur Hang up/Hook down du combiné (varie en fonction du modèle de téléphone) pendant l'appel.

## **Identification De l'Appelant**

L'identification de l'appelant montre les numéros de téléphone de vos appels entrants. Ainsi, vous avez la possibilité de choisir si vous souhaitez répondre à l'appel. Lorsque cette option est utilisée avec l'appel en attente, vous pouvez voir les numéros de téléphone entrants même si vous êtes déjà sur un autre appel.

En utilisant l'identification d'appelant pour les appels sortants, vous pouvez choisir de bloquer votre numéro, de type « Restreint ».

- **Pour bloquer votre identification d'appelant lors d'un appel sortant :**

Composez #31# puis raccrochez après avoir entendu une tonalité.

- **Pour débloquer votre identification d'appelant lors d'un appel sortant :**

Composez \*31# puis raccrochez après avoir entendu une tonalité.

## **Vérification De Votre Messagerie Vocale**

Vous pouvez vérifier votre messagerie vocale à partir de votre téléphone ou de tout autre appareil téléphonique.

- **Depuis votre téléphone :**

**Étape 1** Composez le numéro de votre Station Turbo. Un message vous indiquera si vous avez des messages vocaux.

**Étape 2** Si c'est le cas, suivez les indications.

- **Depuis un autre téléphone :**

**Étape 1** Composez le numéro de votre Station Turbo. Vous entendrez le message d'accueil de votre messagerie vocale.

**Étape 2** Pendant la lecture de ce message d'accueil, appuyez sur la touche #.

**Étape 3** Entrez votre mot de passe puis suivez les instructions.

## **Service à la clientèle Bell Mobilité**

Composez le 611.

## Appels d'urgence

Composez le 911.

-  Les services du 911 sont supportés de la même manière que dans d'autres appareils sans fils ; il se peut que l'opérateur ne puisse pas vous localiser. Soyez prêt à fournir le lieu de votre urgence.
- Dans le cas d'une coupure d'électricité, le service voix y compris le 911 ne fonctionnera pas.

# 5 Assistant De Configuration Rapide - Première Utilisation

La première fois que vous accédez au site de l'Interface Utilisateur Web, vous avez la possibilité de configurer rapidement les informations d'identification de votre Station Turbo par l'intermédiaire de l'assistant de configuration rapide. Après avoir suivi toutes les étapes de l'assistant de configuration rapide, vous pouvez choisir **Paramètres > Configuration rapide** si vous souhaitez accéder à nouveau à cette configuration.

**Étape 1** Ouvrez un navigateur Web, puis saisissez **http://huawei.turbohub** ou **http://192.168.1.1** dans la barre d'adresses.

**Étape 2** Entrez le mot de passe du site Web puis connectez-vous à l'Interface Utilisateur Web. Le mot de passe par défaut est **admin**. Pour continuer, vous devez choisir un nouveau mot de passe pour l'Interface Utilisateur Web. Après avoir changé de mot de passe, vous serez redirigé vers la page **Assistant de Démarrage Rapide** affichée ci-dessous.



**Étape 3** Le profil par défaut devra avoir **Canal de connexion** défini sur **Sans fil uniquement**. Cliquez sur **Suiv.** pour continuer.



**Étape 4** La Liste de profil doit être définie sur **BELL APN**. Cliquez sur **Suiv.** pour continuer.

The screenshot shows the Huawei configuration interface. At the top, there is a navigation bar with 'Accueil', 'Connexion', 'SMS', 'Paramètres', and 'Maintenance'. Below this is a 'Configuration rapide' sidebar with options like 'Réseau étendu (WAN)', 'WLAN (WiFi)', 'Sécurité', 'Système', 'DHCP', and 'Avancé'. The main area is titled 'Configurez les paramètres de profil' and 'Étape 2 de 5'. It contains a 'Profil WAN sans fil' section with the following fields: 'Liste de profil:' (dropdown menu set to 'Bell APN'), 'Nom du profil:' (text box with 'Bell APN'), 'Nom d'utilisateur:' (text box), 'Mot de passe:' (text box), 'Authentification:' (dropdown menu set to 'AUCUN'), 'APN:' (text box with 'pda.Bell.ca'), 'Mode de connexion:' (dropdown menu set to 'Auto'), and 'Type IP:' (dropdown menu set to 'IPv4'). At the bottom right, there are 'Retour' and 'Suiv.' buttons.

**Étape 5** Sur la page suivante, configurez les réglages de base du réseau local sans fil.

The screenshot shows the 'SSID' configuration section. It has two fields: 'SSID Nom:' with a text box containing 'B882-E187', and 'Diffusion SSID:' with a dropdown menu set to 'Activer'.

- **SSID Nom:** le SSID est le nom de votre réseau sans fil. Utilisez un nom unique pour identifier votre réseau sans fil afin de pouvoir vous connecter facilement à partir de vos clients sans fil.
- **Diffusion SSID:** sélectionnez **Activer** pour diffuser le SSID de votre Station Turbo, ou choisissez **Désactiver** pour le masquer. Si l'option de diffusion SSID est désactivée, personne ne pourra vérifier et détecter le SSID de votre Station Turbo.

Cliquez sur **Suiv.** pour continuer.

**Étape 6** Configurer les paramètres de sécurité du réseau local sans fil.

The screenshot shows the security configuration section. It has three fields: 'authentification 802.11:' with a dropdown menu set to 'WPA2-PSK (recommenda...', 'Mode de cryptage:' with a dropdown menu set to 'AES', and 'Clé prépartagée WPA:' with a text box containing 12 dots.

La configuration d'un réseau sans fil à un niveau de sécurité élevé (tel que WPA2-PSK - AES) peut empêcher les accès non autorisés à votre réseau sans fil. Veuillez saisir la clé de sécurité que vous souhaitez utiliser ou ne modifiez pas ce champ pour utiliser la clé de sécurité par défaut.

Cliquez sur **Suiv.** pour continuer.

**Étape 7** Vérifiez vos paramètres puis cliquez sur **Terminer** pour enregistrer la configuration.

# 6 Changement Des Paramètres De Votre Station Turbo

Vous pouvez configurer et gérer les paramètres de votre Station Turbo en utilisant l'Interface Utilisateur Web.

**Étape 1** Ouvrez un navigateur Web, puis saisissez **http://huawei.turbohub** ou **http://192.168.1.1** dans la barre d'adresses.

**Étape 2** Entrez le mot de passe puis connectez-vous à l'Interface Utilisateur Web. Le mot de passe par défaut est **admin**.



- Pour protéger votre Station Turbo, un seul utilisateur peut se connecter à l'Interface Utilisateur Web à la fois.
- Pour protéger votre compte, veuillez changer le mot de passe de l'identifiant par défaut pour un mot de passe hautement sécurisé. Pour plus d'informations, consultez l'aide en ligne disponible sur l'Interface Utilisateur Web.

# 7 Découvrez Votre Appareil

## Apparence

### Panneau Arrière du Station Turbo

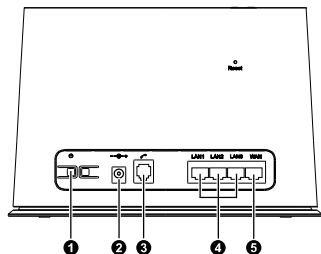

- 1 Bouton d'alimentation
- 2 Port d'alimentation
- 3 Port téléphonique
- 4 Ports LAN
- 5 Port WAN

### Partie Supérieure du Station Turbo

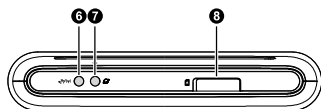

- 6 Bouton Wi-Fi/WPS
- 7 Bouton Entrée en communication (utilisez seulement lorsque la connexion est établie en mode manuel)
- 8 Fente pour carte SIM

### Panneau Avant du Station Turbo

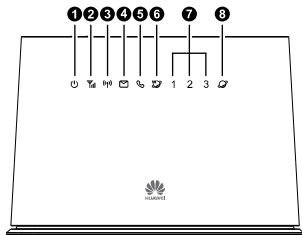







- 1 Témoin d'alimentation
- 2 Témoin d'état du réseau
- 3 Témoin Wi-Fi/WPS
- 4 Témoin SMS
- 5 Témoin de téléphone
- 6 Témoin de la connexion sans fil
- 7 Témoin LAN
- 8 Témoin de la connexion Ethernet

## Témoins

Le panneau avant de votre Station Turbo contient des témoins simples et intuitifs vous permettant de connaître rapidement l'état du Station Turbo en observant les voyants lumineux.



Témoin	État
 Témoin d'alimentation	<ul style="list-style-type: none"><li>● On (Activé) : le Station Turbo est sous tension.</li><li>● Off (Désactivé) : le Station Turbo est hors tension.</li></ul>
 Témoin d'état du réseau	<ul style="list-style-type: none"><li>● Rouge, clignote rapidement : la carte SIM n'est pas disponible (la carte SIM n'est pas installée ou est défectueuse, ou le code PIN n'est pas vérifié).</li><li>● Bleu fixe : le Station Turbo est enregistré avec le réseau 4G.</li><li>● Cyan fixe : le Station Turbo est enregistré avec le réseau LTE.</li><li>● Off (Désactivé) : aucun signal reçu.</li></ul> <p><b>i</b> Le Station Turbo offre des services voix-données sur le réseau Bell 4G et ne prendra pas en charge les services sans fil hors de la zone de couverture Bell.</p> <p><b>i</b> Cet indicateur ne représente pas la puissance réelle du signal sans fil de l'appareil. Connectez-vous à l'Interface Utilisateur Web pour voir la puissance réelle du signal.</p>
 Témoin Wi-Fi/WPS	<ul style="list-style-type: none"><li>● Fixe: Wi-Fi activé ou transfert de données en cours.</li><li>● Clignotant: connexion WPS en cours de configuration.</li><li>● Off (Désactivé): le Wi-Fi est désactivé.</li></ul>
 Témoin SMS/messagerie vocale	<ul style="list-style-type: none"><li>● Fixe: la boîte de réception est pleine.</li><li>● Clignotant: présence de nouveaux messages.</li></ul>

Témoin	État
 Témoin de téléphone	<ul style="list-style-type: none"> <li>● Fixe : appel en cours.</li> <li>● Clignote lentement : appel entrant.</li> </ul>
 Témoin de la connexion sans fil	<ul style="list-style-type: none"> <li>● Fixe : connecté à un réseau 4G/LTE.</li> <li>● Clignote lentement : connexion à un réseau 4G/LTE.</li> </ul>
1 / 2 / 3 Témoins LAN	<ul style="list-style-type: none"> <li>● Fixe: câble Ethernet est connecté.</li> <li>● Clignotant: transfert de données est en cours.</li> <li>● Off (Désactivé): câble Ethernet n'est pas connecté.</li> </ul>
 Témoins de la connexion Ethernet (Internet Filaire)	<ul style="list-style-type: none"> <li>● Fixe : connecté à un réseau Ethernet.</li> <li>● Clignote lentement : connexion à un réseau Ethernet.</li> </ul>

## 8 Restaurer Les Paramètres De Défaut

Si vous n'êtes pas certain des paramètres que vous avez configurés ou modifiés, vous pouvez rétablir les paramètres d'origine du Station Turbo, puis reconfigurer les paramètres.

Pour restaurer les paramètres d'usine, utilisez un objet pointu afin d'appuyer et maintenir enfoncé le bouton **Reset** (réinitialiser) jusqu'à ce que les témoins de signaux du Station Turbo clignotent.

Après avoir restauré les paramètres d'usine, le Station Turbo redémarrera automatiquement.

- i** La restauration des paramètres d'usine supprimera tous les paramètres définis par l'utilisateur du Station Turbo et réinitialisera tous les paramètres de l'Interface Utilisateur Web.

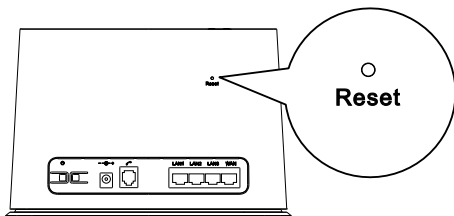

# 9 Pour Plus d'Informations

Si le Station Turbo ne fonctionne pas correctement :

- Veuillez consulter la rubrique d'aide en ligne sur l'interface the l'utilisateur web, ou visitez <http://support.bell.ca/Mobility> puis sélectionnez votre appareil.
- Redémarrez le Station Turbo à l'aide du bouton d'alimentation, puis débranchez le Station Turbo pendant 2 minutes.
- Appuyez et maintenez enfoncé le bouton Entrée en communication , situé sur la partie supérieure du Station Turbo, pendant 10 secondes.
- Retirez et insérez à nouveau votre carte SIM Bell.
- Essayez d'utiliser le Station Turbo avec un autre téléphone, un câble téléphonique ou Ethernet différent ou un autre ordinateur.
- Réinitialisez le Station Turbo à ses paramètres d'usine.
- Contactez le service à la clientèle Bell au 1-800-667-0123.

